



ЭТАЛОН

ИННОВАЦИОННАЯ СЕРИЯ МЕБЕЛИ

ТЕХНОЛОГИЧЕСКИЕ РЕШЕНИЯ ДЛЯ ЗАЛОВ УПРАВЛЕНИЯ И ДИСПЕТЧЕРСКИХ ПУНКТОВ



Сделано в России

ЭТАЛОН

ДИСПЕТЧЕРСКАЯ МЕБЕЛЬ

Серия мебели Эталон позволяет с максимальной функциональностью и удобством использовать рабочее пространство оператора, благодаря эргономике рабочего места, модульности конструкций, передовым техническим решениям и встроенного кабель-менеджмента.

Рабочие места серии Эталон разработаны специально для диспетчеров и операторов, осуществляющих круглосуточное дежурство в соответствии со стандартами ГОСТ Р ИСО 11064, ГОСТ 23000-78.

В данном каталоге предлагаются комплексные и готовые решения диспетчерских станций, возможность создать диспетчерские станции из отдельных модулей, а также индивидуальные компоновки по техническому заданию заказчика. Особое внимание при производстве продукции уделяется вопросам соблюдения требований существующих ГОСТов и международных стандартов, что необходимо для успешной работы с заказчиками.

СПЕЦИАЛИЗИРОВАННАЯ ИННОВАЦИОННАЯ СЕРИЯ ЭТАЛОН ПРЕДНАЗНАЧЕНА ДЛЯ РАЗЛИЧНЫХ ТИПОВ ОБЪЕКТОВ



КОМАНДНЫЕ ПУНКТЫ
УПРАВЛЕНИЯ



ЦЕНТРЫ
УПРАВЛЕНИЯ



ДИСПЕТЧЕРСКИЕ
ЦЕНТРЫ



СИТУАЦИОННЫЕ
И МОНИТОРИНГОВЫЕ
ЦЕНТРЫ



ОПЕРАТОРСКИЕ
ЗОНЫ



ТЕЛЕВИЗИОННЫЕ
СТУДИИ



ПОМЕЩЕНИЯ
ОХРАНЫ

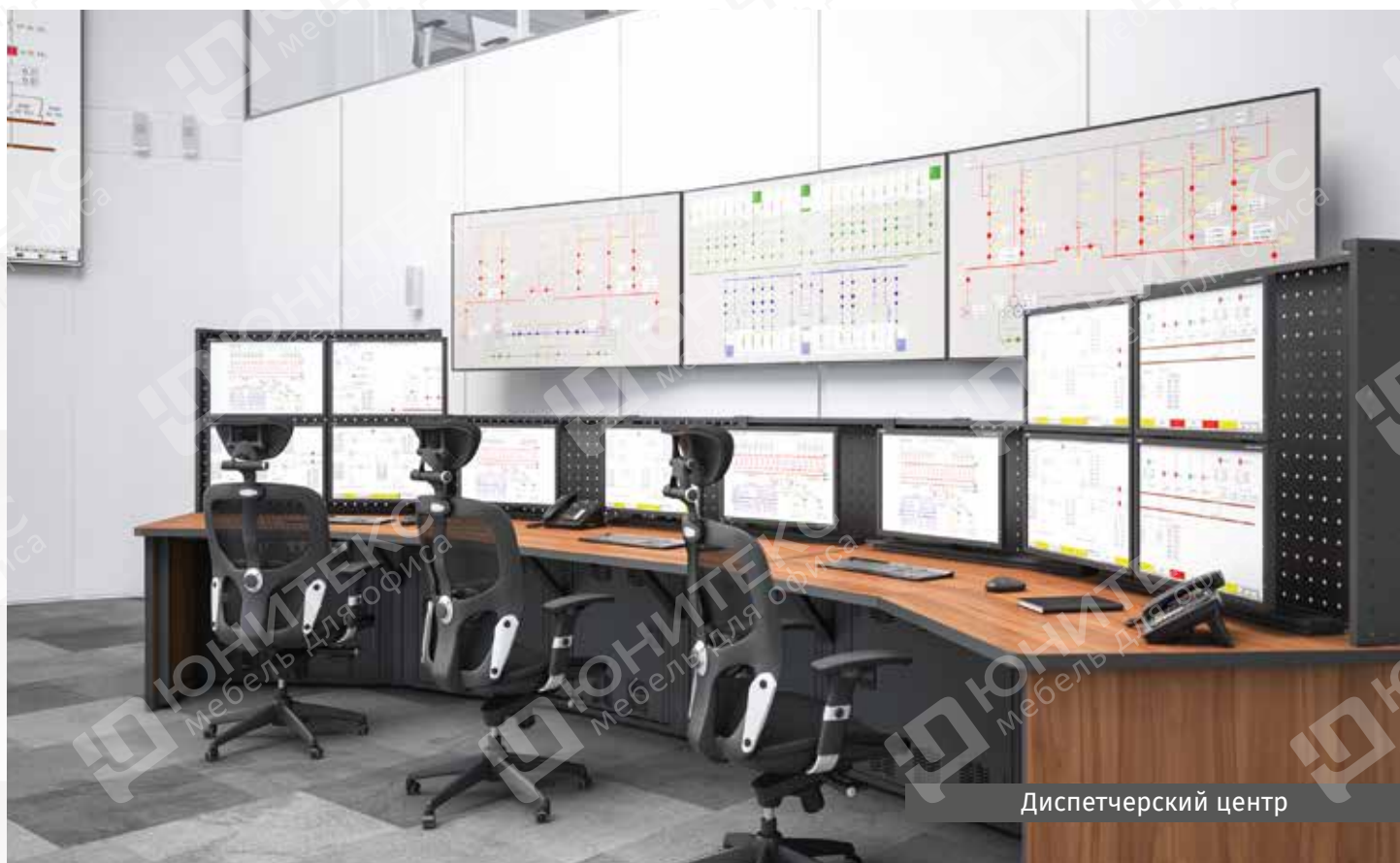

Диспетчерский центр

ДЕКОРЫ

Столешницы и боковые панели изготовлены из трехслойной ЛДСП классом эмиссии E1 и имеют высококачественное ламинированное покрытие, нанесенное под высоким давлением.

Все металлические части консолей окрашены эпоксидно-полиэфирной порошковой краской с прочностью на удар не менее 40 кг/см.

Все декоры имеют матовую антибликовую поверхность с тиснением «офисная шагрень», благодаря которой легко удаляются загрязнения с рабочих поверхностей.

КОРПУСНЫЕ ИЗДЕЛИЯ СЕРИИ ЭТАЛОН
ПРЕДСТАВЛЕНЫ В БАЗОВЫХ ДЕКОРАХ

ВАРИАНТЫ ОТДЕЛКИ СТОЛЕШНИЦ, БОКОВИН (ламинированная ДСП)

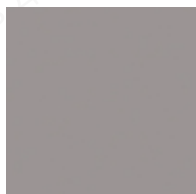

АРКТИКА СЕРЫЙ
U788 ST9 (EGGER)



АКАЦИЯ СВЕТЛАЯ
H1277 ST9 (EGGER)



ОРЕХ ДИЖОН
H3734 ST9 (EGGER)

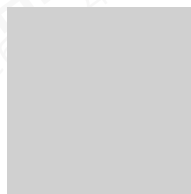

СЕРЫЙ
АНТИСТАТИК*



* Столешница антистатическая с графитонаполненной ДСП Thermopal (ESD)

ВАРИАНТЫ ОТДЕЛКИ МЕТАЛЛОКАРКАСА



СЕРЫЙ
RAL 7047

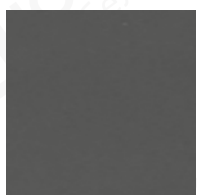

АНТРАЦИТ
RAL 7016

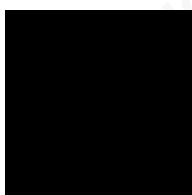

ЧЁРНЫЙ
RAL 9005

В серии Эталон представлена возможность производства рабочих мест в нестандартных декорах, по согласованию с Клиентом.

ВАРИАНТЫ ОБЛИЦОВКИ ДЕТАЛЕЙ ЛДСП



1



2



3



4



5



6



7



8

- | | | | | | |
|---|--|---------|---|---|---------|
| 1 | Поверхность ЛДСП: Арктика серый
Кромка ПВХ: Арктика серая | (AC/AC) | 5 | Поверхность ЛДСП: Акация светлая
Кромка ПВХ: Чёрная | (AK/ЧР) |
| 2 | Поверхность ЛДСП: Арктика серый
Кромка ПВХ: Чёрная | (AC/ЧР) | 6 | Поверхность ЛДСП: Орех дижон
Кромка ПВХ: Орех дижон | (OD/OD) |
| 3 | Поверхность ЛДСП: Акация светлая
Кромка ПВХ: Акация светлая | (AK/AK) | 7 | Поверхность ЛДСП: Орех дижон
Кромка ПВХ: Арктика серая | (OD/AC) |
| 4 | Поверхность ЛДСП: Акация светлая
Кромка ПВХ: Арктика серая | (AK/AC) | 8 | Поверхность ЛДСП: Орех дижон
Кромка ПВХ: Чёрная | (OD/ЧР) |

ПРИЕМУЩЕСТВА

- Многообразие возможных компоновок;
- Соответствие требованиям стандартов;
- Максимальная устойчивость каркаса столов;
- Интегрированное техническое основание;
- Модульная конструкция, допускающая модернизацию в будущем;
- Удобство доступа и эксплуатации технических систем;
- Бесшумная пассивная вентиляция;
- Ровная и оптимальная глубина рабочей поверхности столешницы;
- Удобная система кабель-менеджмента;
- Защитное заземление;
- Блокировка всех дверей на замок;
- Варианты приставной и дополнительной мебели;
- Разборная конструкция для эффективной и безопасной транспортировки;
- Быстрота и простота монтажа.



ЭРГНОМИКА РАБОЧЕГО МЕСТА

Рабочие места разработаны специально для диспетчеров, осуществляющих круглосуточное дежурство в соответствии со стандартами: ГОСТ Р ИСО 11064 и ГОСТ 23000-78.

Это означает, что оператор работает за консолью, которая не только соответствует требованиям действующих стандартов, но также и обеспечивает пространство и комфортные условия для эффективной и профессиональной работы.

Высота столешницы консоли составляет 760 мм, ширина 1000 мм.





КОНСТРУКЦИЯ СТОЛА ДЛЯ ДИСПЕТЧЕРА

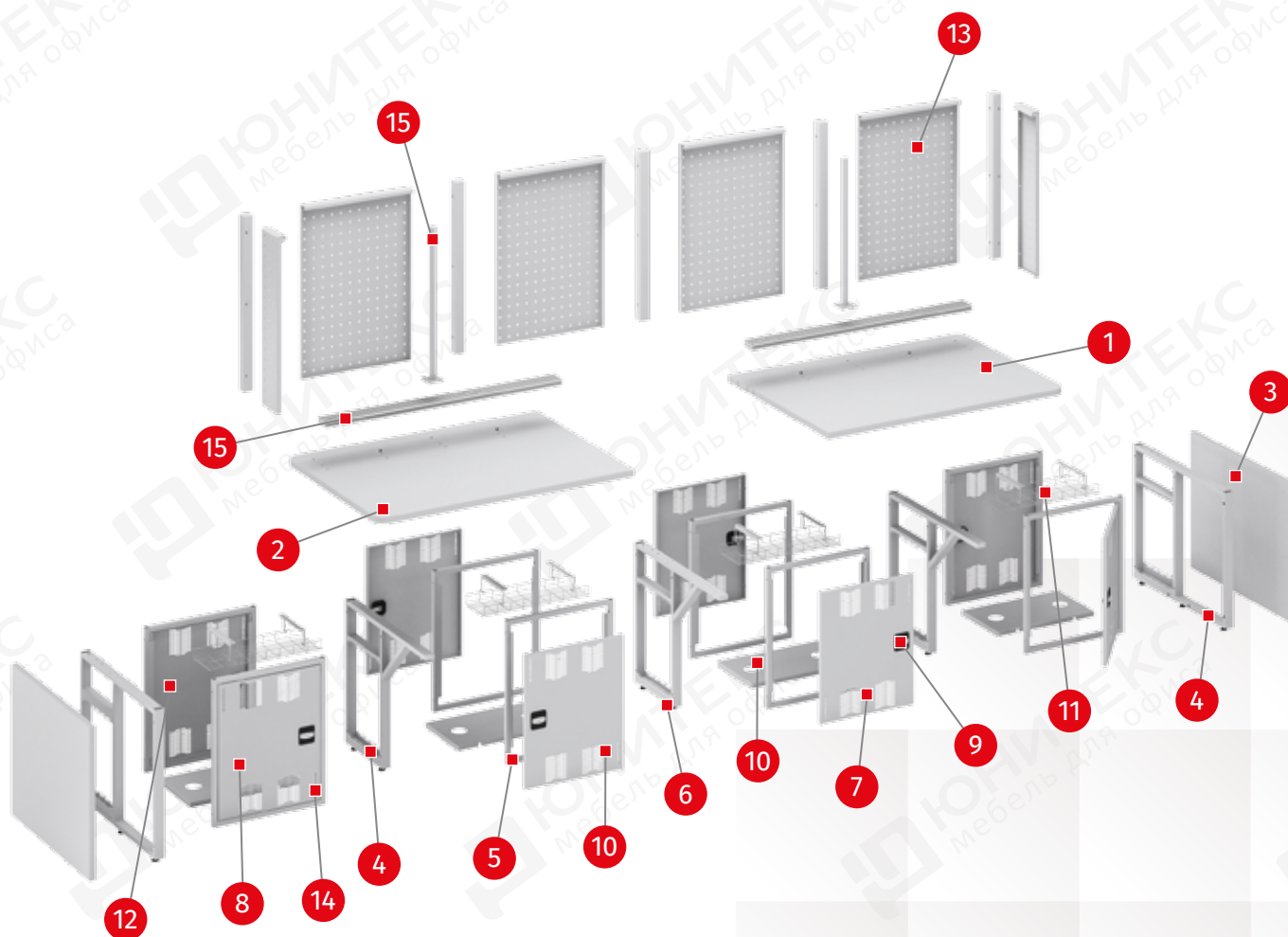

1 РАБОЧАЯ ПОВЕРХНОСТЬ

Благодаря единой и ровной плоскости столешницы имеется возможность максимального использования рабочего пространства по всей глубине стола (1000 мм). Толщина столешницы составляет 32 мм, что обеспечивает высокую жесткость конструкции стола. Торцы столешницы облицованы ударопрочной, износостойкой и антивандальной кромкой ПВХ толщиной 2 мм. Возможность изготовления столешниц длиной 2200 мм позволяет уменьшить количество стыков и зазоров.

2 ВНЕШНИЕ УГЛЫ

Во избежание получения травм все внешние углы столешницы имеют плавное скругление с радиусом $R=60$ мм.



3 БОКОВЫЕ ПАНЕЛИ

Наружние боковые опоры металлокаркаса закрыты панелями из ламинированной ДСП толщиной 32 мм. Торцы панелей облицованы ударопрочной, износостойкой и антивандальной кромкой ПВХ толщиной 2 мм.

4 МЕТАЛЛОКАРКАС. БОКОВЫЕ И ПРОМЕЖУТОЧНЫЕ ОПОРЫ

Несущий металлокаркас диспетчерских столов состоит из двух боковых и нескольких промежуточных опор, соединяемых между собой каркасными рамами внешнего и внутреннего контура. Данная конструкция обеспечивает максимальную устойчивость, жесткость и надежность диспетчерских станций.

Боковые и промежуточные опоры сварной конструкции изготавливаются из металлической трубы сечением 50x25 мм.

Боковая опора выполнена в виде рамы замкнутого контура с промежуточной вертикальной стойкой.

Промежуточная опора выполнена в виде замкнутого контура со стороны технологического отсека и верхней горизонтальной планки с угловой поддерживающей стойкой для обеспечения крепления столешницы.

Внутри технологических отсеков опор приварены кронштейны с пазами для установки коммутационного оборудования с учетом установки DIN-рейки 19“.

5 МЕТАЛЛОКАРКАС. РАМЫ КАРКАСНЫЕ

Между боковыми и промежуточными опорами устанавливаются металлические рамы при помощи высокопрочных винтовых соединений. Рамы устанавливаются в два контура: внешний и внутренний. Рама сварной конструкции в виде замкнутого контура изготавливается из металлической трубы сечением 25x25 мм. В раму устанавливаются распашные металлические двери.

В составе серии предусмотрены каркасные рамы для прямых столов и угловых секций 22,5° и 90°.

6 МЕТАЛЛОКАРКАС. РЕГУЛИРУЕМЫЕ ОПОРЫ

Для компенсации неровностей пола все боковые и промежуточные опоры металлокаркаса снабжены регулируемыми по высоте опорами.

Регулируемые опоры имеют резьбовую часть М8 с конусным наконечником, изготовленным из жесткого и прочного пластика. Пластиковый наконечник снижает токопроводимость диспетчерских станций. Возможность регулировки по высоте – до 20 мм. Максимальная нагрузка на опору – до 90 кг.

7 ДВЕРИ РАСПАШНЫЕ

Для обеспечения легкого доступа в технологические отсеки и к внутренним коммуникациям предусмотрены распашные двери с перфорацией и замком.

Двери устанавливаются во внутреннюю часть каркасных рам при помощи специальных кронштейнов.

Для обеспечения удобства открывания двери могут быть установлены на правую или левую сторону рамы.

Двери изготавливаются из металлического листа с загнутыми элементами по периметру, что обеспечивает жесткость и долговечность эксплуатации двери.

Возможна установка дверей со вставкой из прозрачного оргстекла.



ДВЕРЬ С ПЕРФОРАЦИЕЙ И ЗАМКОМ



ДВЕРЬ ПРОЗРАЧНАЯ С ЗАМКОМ

8 ИНТЕГРИРОВАННОЕ МОДУЛЬНОЕ ОСНОВАНИЕ

Все модули оснащены доступом к внутренним коммуникациям как с наружной стороны секции, так и со стороны диспетчера, что значительно упрощает обслуживание технологического оборудования.

Модульность каркаса диспетчерского стола заключается в использовании каркасных рам длиной от 400 до 800 мм с шагом 50 мм, что позволяет составить диспетчерскую станцию по требованию заказчика. Ширина технологического отсека – 350 мм.



9 СИСТЕМА БЕЗОПАСНОСТИ

На каждой двери в каждом отсеке модуля устанавливается поворотный замок с ключом, который фиксирует распашную дверь.

10 ПАССИВНАЯ ВЕНТИЛЯЦИЯ

Благодаря наличию вентиляционных отверстий как в горизонтальной плоскости (донья модулей), так и в вертикальной (перфорированные металлические двери, сквозная система вентиляции между модулями) снижается общий шумовой фон рабочего места и обеспечивается естественная конвекция.

11 ФУНКЦИОНАЛЬНЫЙ КАБЕЛЬ-МЕНЕДЖМЕНТ

В базовом предложении серии в каждом модуле предусмотрена установка встроенных кабель-каналов для возможности сквозной прокладки коммуникаций. Кабель-канал представляет из себя сетчатый лоток, изготовленный из металлического прутка диаметром 3–5 мм.

В доньях модулей предусмотрены монтажные вводы для подключения коммуникаций рабочего места. Для вывода проводов из технологического отсека металлокаркаса на рабочей поверхности столешницы под каждым модульным основанием предусмотрено сквозное отверстие D60 мм с установленной пластиковой заглушкой.

12 ЗАЩИТНОЕ ЗАЗЕМЛЕНИЕ

В каждом модуле серии предусмотрены заземляющие выводы, укомплектованные необходимыми проводами и соединительными клеммами для защиты оператора и оборудования от поражения электрическим током и статического напряжения. Каждая диспетчерская станция комплектуется медной заземляющей шиной.

13 ЗАЩИТНЫЕ МЕТАЛЛИЧЕСКИЕ ЭКРАНЫ

Металлические защитные экраны выполняют двойную функцию: защищают мониторы от механического воздействия и скрывают проводку, необходимую для подключения мониторов. Защитные экраны выполнены из перфорированного стального листа. Между собой экраны соединяются при помощи промежуточных соединительных металлических стоек сечением 50x50 мм.

Экраны в серии представлены двумя высотами: для мониторов, установленных в 1 ряд по высоте — 450 мм, и для мониторов, установленных друг над другом — 850 мм.

14 ФРЕЗЕРОВКА ЛОГОТИПА

В серии мебели, по умолчанию, на распашных дверях предусмотрена фрезеровка «СДЕЛАНО В РОССИИ», но по требованию заказчика возможно указать логотип компании.



15 СИСТЕМА КРЕПЕЖА МОНИТОРОВ

Система крепежа мониторов состоит из монтажных шин, вертикальных стоек для кронштейнов под монитор и кронштейнов под монитор.

Направляющая шина изготовлена из алюминиевого профиля сечением 90x30 мм с монтажными продольными пазами. Направляющая шина устанавливается на рабочей поверхности столешницы и жестко крепится к боковым и промежуточным опорам металлокаркаса через столешницу, что обеспечивает надежную фиксацию монтажных шин. Цвет монтажной шины – серый.

К монтажной шине крепится вертикальная стойка для кронштейнов под монитор, благодаря чему её можно разместить в любом удобном месте.

В зависимости от необходимости на стойку можно разместить один или два кронштейна под монитор друг над другом по вертикали.

Кронштейны под монитор предусматривают возможность установки мониторов по стандарту VESA диагональю до 27 дюймов и весом до 11 кг. Кронштейн может быть установлен как с двумя, так и с одним коленом. Также имеется возможность регулировки угла наклона для каждого монитора в трех плоскостях для обеспечения наилучшей и удобной работы.

Благодаря использованию пружинных механизмов в конструкции держателей мониторов, монитор можно приблизить к оператору, а затем он вернется в ранее занимаемое положение.

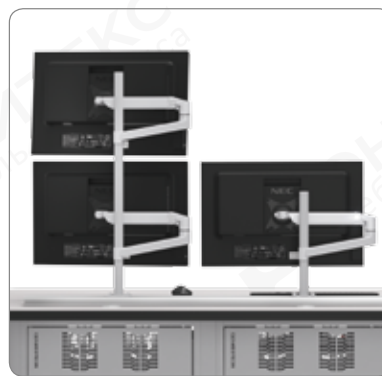

16 ПОСТАВКА МЕБЕЛИ В РАЗОБРАННОМ ВИДЕ

Все компоненты мебели поставляются в разобранном виде и упакованы в плоские упаковки. Это позволяет существенно сократить объем перевозимого груза, временные затраты на погрузку и транспортировку. Также это позволяет существенно повысить качество транспортировки изделий.

17 ПРОСТОТА СБОРКИ И МОНТАЖА

Элементы металлокаркаса, столешницы и боковины имеют простую форму и понятное предназначение. Использование исключительно стандартных крепежных элементов позволяет быстро осуществлять сборку и монтаж изделия на месте эксплуатации. Весь процесс сборки подробно описан в соответствующих руководствах по сборке изделия.

18 МОДЕРНИЗАЦИЯ В БУДУЩЕМ

Благодаря модульной конструкции диспетчерских столов, уже имеющуюся диспетчерскую станцию возможно доработать и усовершенствовать: убрать или нарастить до определенной длины или конфигурации необходимыми модулями, монтажными шинами и стойками для установки мониторов. Возможно доукомплектовать дополнительной приставной мебелью.

19 ГАРАНТИЙНЫЕ ОБЯЗАТЕЛЬСТВА

Гарантийный срок на детали и конструкцию диспетчерских станций составляет 5 лет.
Гарантийный срок на кронштейн под монитор ФЛ-1721 составляет 1 год.

ЛИНЕЙНЫЕ МОДУЛЬНЫЕ КОНСОЛИ



УГЛОВЫЕ МОДУЛЬНЫЕ КОНСОЛИ 90°



ИЗОГНУТЫЕ МОДУЛЬНЫЕ КОНСОЛИ 22,5°

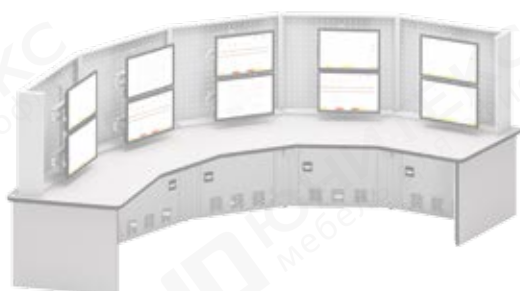

П-ОБРАЗНЫЕ МОДУЛЬНЫЕ КОНСОЛИ



ЛИНЕЙНЫЕ МОДУЛЬНЫЕ КОНСОЛИ С ПРИСТАВНЫМИ ЭЛЕМЕНТАМИ

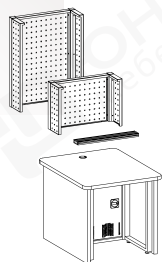

СТОЛЫ ДИСПЕТЧЕРСКИЕ ЛИНЕЙНЫЕ

Стол для диспетчера
80

ФЛ-1501.85	Экран настольный стола 80	h=85 см
ФЛ-1501.45	Экран настольный стола 80	h=45 см
ФЛ-1902	Шина монтажная	L=60 см
ФЛ-1001	Стол для диспетчера	80x100x76 см

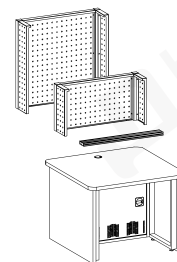
Стол для диспетчера
100

ФЛ-1502.85	Экран настольный стола 100	h=85 см
ФЛ-1502.45	Экран настольный стола 100	h=45 см
ФЛ-1904	Шина монтажная	L=80 см
ФЛ-1002	Стол для диспетчера	100x100x76 см

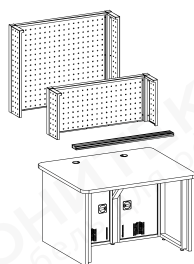
Стол для диспетчера
120

ФЛ-1503.85	Экран настольный стола 120	h=85 см
ФЛ-1503.45	Экран настольный стола 120	h=45 см
ФЛ-1906	Шина монтажная	L=100 см
ФЛ-1003	Стол для диспетчера	120x100x76 см

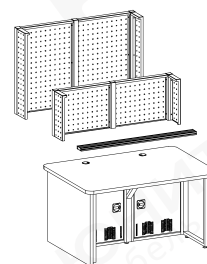
Стол для диспетчера
140

ФЛ-1504.85	Экран настольный стола 140	h=85 см
ФЛ-1504.45	Экран настольный стола 140	h=45 см
ФЛ-1908	Шина монтажная	L=120 см
ФЛ-1004	Стол для диспетчера	140x100x76 см

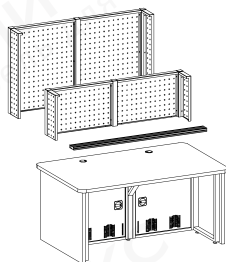
Стол для диспетчера
160

ФЛ-1505.85	Экран настольный стола 160	h=85 см
ФЛ-1505.45	Экран настольный стола 160	h=45 см
ФЛ-1910	Шина монтажная	L=140 см
ФЛ-1005	Стол для диспетчера	160x100x76 см

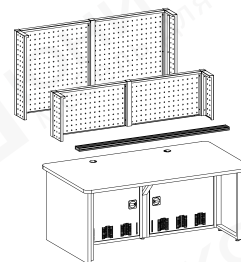
Стол для диспетчера
180

ФЛ-1506.85	Экран настольный стола 180	h=85 см
ФЛ-1506.45	Экран настольный стола 180	h=45 см
ФЛ-1912	Шина монтажная	L=160 см
ФЛ-1006	Стол для диспетчера	180x100x76 см

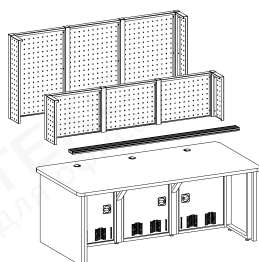
Стол для диспетчера
200

ФЛ-1507.85	Экран настольный стола 200	h=85 см
ФЛ-1507.45	Экран настольный стола 200	h=45 см
ФЛ-1914	Шина монтажная	L=180 см
ФЛ-1007	Стол для диспетчера	200x100x76 см

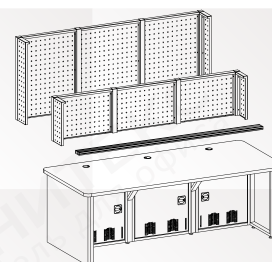
Стол для диспетчера
220

ФЛ-1508.85	Экран настольный стола 220	h=85 см
ФЛ-1508.45	Экран настольный стола 220	h=45 см
ФЛ-1916	Шина монтажная	L=200 см
ФЛ-1008	Стол для диспетчера	220x100x76 см

СТОЛЫ ДИСПЕТЧЕРСКИЕ ЛИНЕЙНЫЕ

Стол для диспетчера
240

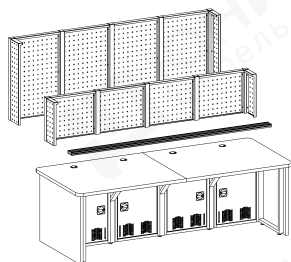

ФЛ-1509.85	Экран настольный стола 240	h=85 см
ФЛ-1509.45	Экран настольный стола 240	h=45 см
ФЛ-1907	Шина монтажная	L=110 см x 2 шт
ФЛ-1009	Стол для диспетчера	240x100x76 см

Стол для диспетчера
260

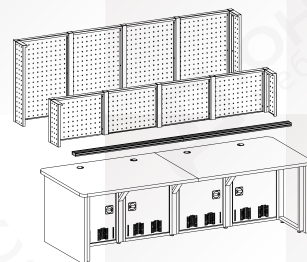

ФЛ-1510.85	Экран настольный стола 260	h=85 см
ФЛ-1510.45	Экран настольный стола 260	h=45 см
ФЛ-1908	Шина монтажная	L=120 см x 2 шт
ФЛ-1010	Стол для диспетчера	260x100x76 см

Стол для диспетчера
280

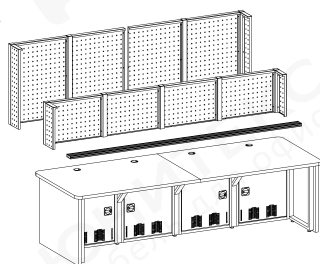

ФЛ-1511.85	Экран настольный стола 280	h=85 см
ФЛ-1511.45	Экран настольный стола 280	h=45 см
ФЛ-1909	Шина монтажная	L=130 см x 2 шт
ФЛ-1011	Стол для диспетчера	280x100x76 см

Стол для диспетчера
300

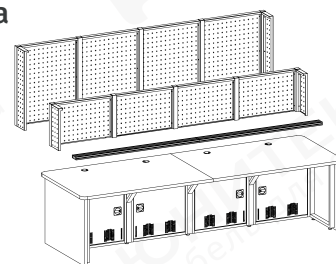

ФЛ-1512.85	Экран настольный стола 300	h=85 см
ФЛ-1512.45	Экран настольный стола 300	h=45 см
ФЛ-1910	Шина монтажная	L=140 см x 2 шт
ФЛ-1012	Стол для диспетчера	300x100x76 см

Стол для диспетчера
320

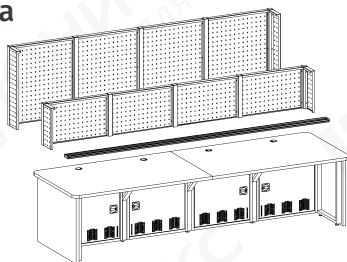

ФЛ-1513.85	Экран настольный стола 320	h=85 см
ФЛ-1513.45	Экран настольный стола 320	h=45 см
ФЛ-1911	Шина монтажная	L=150 см x 2 шт
ФЛ-1013	Стол для диспетчера	320x100x76 см

Стол для диспетчера
340

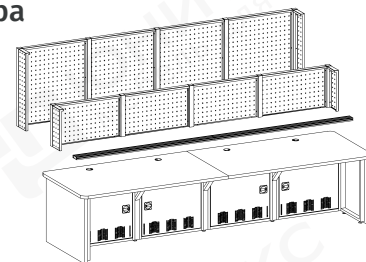

ФЛ-1514.85	Экран настольный стола 340	h=85 см
ФЛ-1514.45	Экран настольный стола 340	h=45 см
ФЛ-1912	Шина монтажная	L=160 см x 2 шт
ФЛ-1014	Стол для диспетчера	340x100x76 см

Стол для диспетчера
360

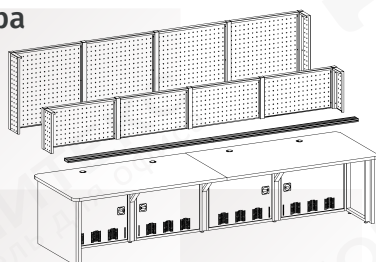

ФЛ-1515.85	Экран настольный стола 360	h=85 см
ФЛ-1515.45	Экран настольный стола 360	h=45 см
ФЛ-1913	Шина монтажная	L=170 см x 2 шт
ФЛ-1015	Стол для диспетчера	360x100x76 см

Стол для диспетчера
380

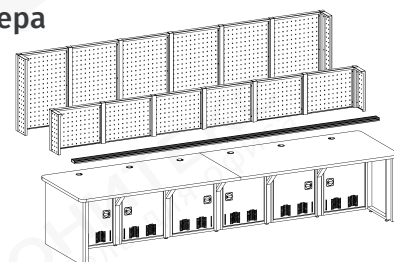

ФЛ-1516.85	Экран настольный стола 380	h=85 см
ФЛ-1516.45	Экран настольный стола 380	h=45 см
ФЛ-1914	Шина монтажная	L=180 см x 2 шт
ФЛ-1016	Стол для диспетчера	380x100x76 см

СТОЛЫ ДИСПЕТЧЕРСКИЕ ЛИНЕЙНЫЕ

Стол для диспетчера
400

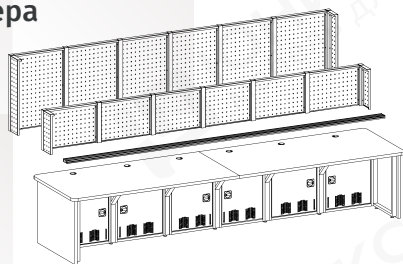

ФЛ-1517.85	Экран настольный стола 400	h=85 см
ФЛ-1517.45	Экран настольный стола 400	h=45 см
ФЛ-1915	Шина монтажная	L=190 см x 2 шт
ФЛ-1017	Стол для диспетчера	400x100x76 см

Стол для диспетчера
420

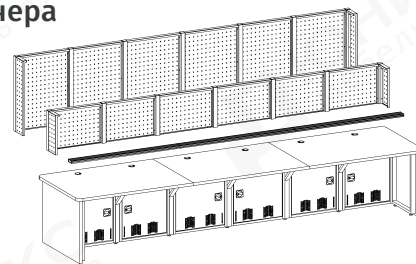

ФЛ-1518.85	Экран настольный стола 420	h=85 см
ФЛ-1518.45	Экран настольный стола 420	h=45 см
ФЛ-1916	Шина монтажная	L=200 см x 2 шт
ФЛ-1018	Стол для диспетчера	420x100x76 см

Стол для диспетчера
440

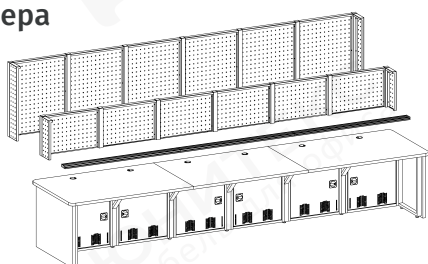

ФЛ-1519.85	Экран настольный стола 440	h=85 см
ФЛ-1519.45	Экран настольный стола 440	h=45 см
ФЛ-1917	Шина монтажная	L=210 см x 2 шт
ФЛ-1019	Стол для диспетчера	440x100x76 см

Стол для диспетчера
460

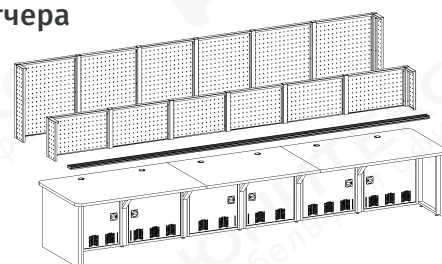

ФЛ-1520.85	Экран настольный стола 460	h=85 см
ФЛ-1520.45	Экран настольный стола 460	h=45 см
ФЛ-1918	Шина монтажная	L=220 см x 2 шт
ФЛ-1020	Стол для диспетчера	460x100x76 см

Стол для диспетчера
480

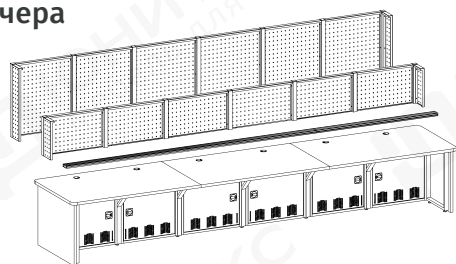

ФЛ-1521.85	Экран настольный стола 480	h=85 см
ФЛ-1521.45	Экран настольный стола 480	h=45 см
ФЛ-1931	Шина монтажная (комплект)	L=460 см
ФЛ-1021	Стол для диспетчера	480x100x76 см

Стол для диспетчера
500

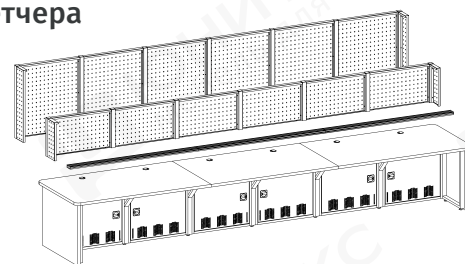

ФЛ-1522.85	Экран настольный стола 500	h=85 см
ФЛ-1522.45	Экран настольный стола 500	h=45 см
ФЛ-1932	Шина монтажная (комплект)	L=480 см
ФЛ-1022	Стол для диспетчера	500x100x76 см

Стол для диспетчера
520

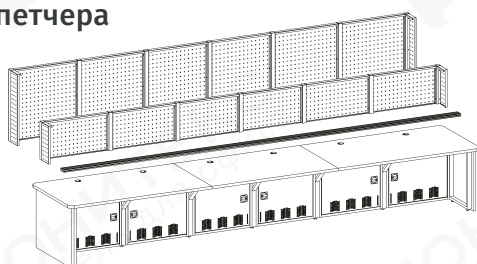

ФЛ-1523.85	Экран настольный стола 520	h=85 см
ФЛ-1523.45	Экран настольный стола 520	h=45 см
ФЛ-1933	Шина монтажная (комплект)	L=500 см
ФЛ-1023	Стол для диспетчера	520x100x76 см

Стол для диспетчера
540

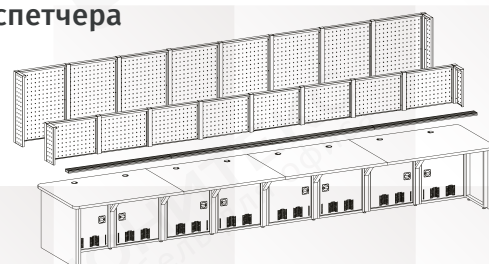

ФЛ-1524.85	Экран настольный стола 540	h=85 см
ФЛ-1524.45	Экран настольный стола 540	h=45 см
ФЛ-1934	Шина монтажная (комплект)	L=520 см
ФЛ-1024	Стол для диспетчера	540x100x76 см

СТОЛЫ ДИСПЕТЧЕРСКИЕ ЛИНЕЙНЫЕ

Стол для диспетчера
560

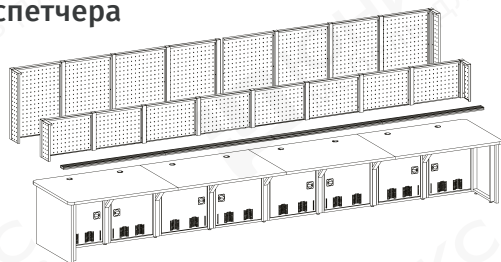

ФЛ-1525.85	Экран настольный стола 560	h=85 см
ФЛ-1525.45	Экран настольный стола 560	h=45 см
ФЛ-1935	Шина монтажная (комплект)	L=540 см
ФЛ-1025	Стол для диспетчера	560x100x76 см

Стол для диспетчера
580

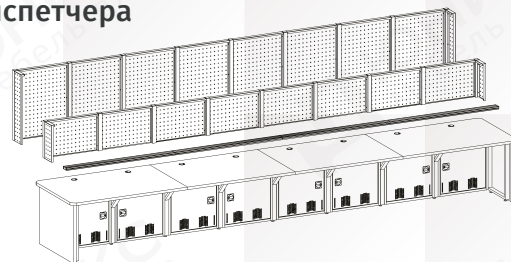

ФЛ-1526.85	Экран настольный стола 580	h=85 см
ФЛ-1526.45	Экран настольный стола 580	h=45 см
ФЛ-1936	Шина монтажная (комплект)	L=560 см
ФЛ-1026	Стол для диспетчера	580x100x76 см

Стол для диспетчера
600

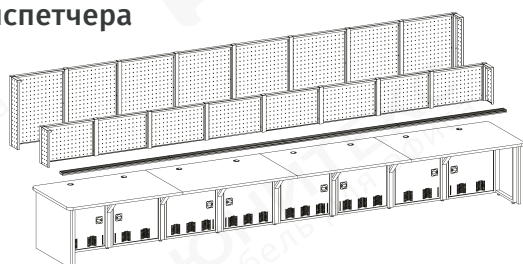

ФЛ-1527.85	Экран настольный стола 600	h=85 см
ФЛ-1527.45	Экран настольный стола 600	h=45 см
ФЛ-1937	Шина монтажная (комплект)	L=580 см
ФЛ-1027	Стол для диспетчера	600x100x76 см

Стол для диспетчера
620

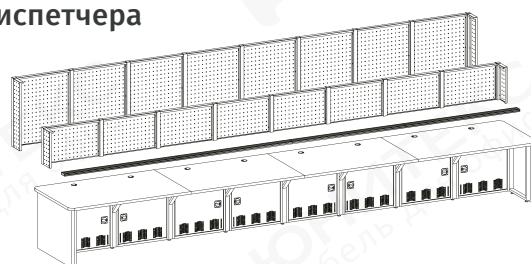

ФЛ-1528.85	Экран настольный стола 620	h=85 см
ФЛ-1528.45	Экран настольный стола 620	h=45 см
ФЛ-1938	Шина монтажная (комплект)	L=600 см
ФЛ-1028	Стол для диспетчера	620x100x76 см

СТОЛЫ ДИСПЕТЧЕРСКИЕ УГЛОВЫЕ (С УГЛОВЫМ МОДУЛЕМ 90°)

Стол для диспетчера
угловой 90°
правый/левый
240x160

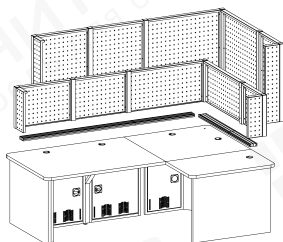

ФЛ-1530.85	Экран настольный стола 240	h=85 см
ФЛ-1530.45	Экран настольный стола 240	h=45 см
ФЛ-1941	Шина монтажная (комплект)	
ФЛ-1030	Стол для диспетчера правый	240x160x76 см
ФЛ-1031	Стол для диспетчера левый	240x160x76 см

Стол для диспетчера
угловой 90°
правый/левый
260x180

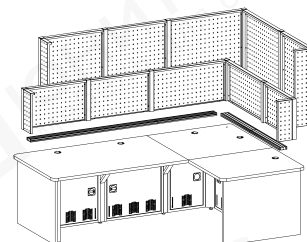

ФЛ-1532.85	Экран настольный стола 240	h=85 см
ФЛ-1532.45	Экран настольный стола 240	h=45 см
ФЛ-1942	Шина монтажная (комплект)	
ФЛ-1032	Стол для диспетчера правый	260x180x76 см
ФЛ-1033	Стол для диспетчера левый	260x180x76 см

Стол для диспетчера
угловой 90°
правый/левый
280x200

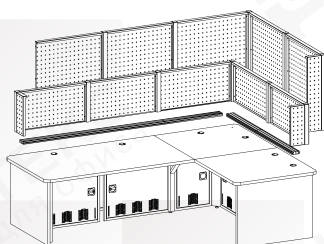

ФЛ-1534.85	Экран настольный стола 280	h=85 см
ФЛ-1534.45	Экран настольный стола 280	h=45 см
ФЛ-1943	Шина монтажная (комплект)	
ФЛ-1034	Стол для диспетчера правый	280x200x76 см
ФЛ-1035	Стол для диспетчера левый	280x200x76 см

Стол для диспетчера
угловой 90°
правый/левый
300x220

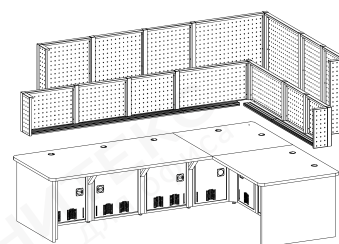

ФЛ-1536.85	Экран настольный стола 300	h=85 см
ФЛ-1536.45	Экран настольный стола 300	h=45 см
ФЛ-1944	Шина монтажная (комплект)	
ФЛ-1036	Стол для диспетчера правый	300x220x76 см
ФЛ-1037	Стол для диспетчера левый	300x220x76 см

СТОЛЫ ДИСПЕТЧЕРСКИЕ УГЛОВЫЕ (С УГЛОВЫМ МОДУЛЕМ 90°)

Стол для диспетчера
П-образный
420x200

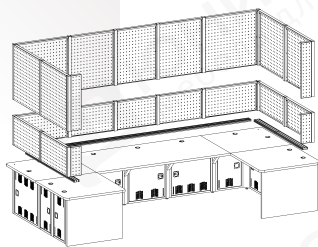

ФЛ-1550.85	Экран настольный стола 420	h=85 см
ФЛ-1550.45	Экран настольный стола 420	h=45 см
ФЛ-1950	Шина монтажная (комплект)	
ФЛ-1050	Стол для диспетчера	420x200x76 см

Стол для диспетчера
П-образный
500x180

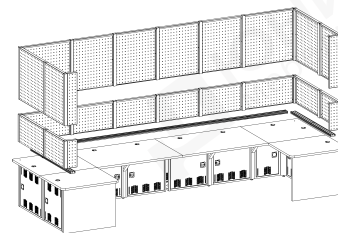

ФЛ-1551.85	Экран настольный стола 500	h=85 см
ФЛ-1551.45	Экран настольный стола 500	h=45 см
ФЛ-1951	Шина монтажная (комплект)	
ФЛ-1051	Стол для диспетчера	500x180x76 см

СТОЛЫ ДИСПЕТЧЕРСКИЕ ИЗОГНУТЫЕ (С УГЛОВЫМ МОДУЛЕМ 22,5°)

Стол для диспетчера
угловой
473x182

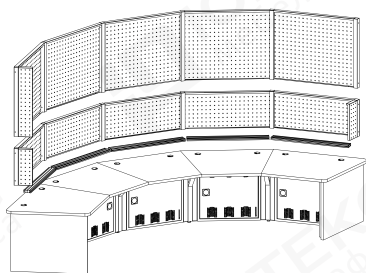
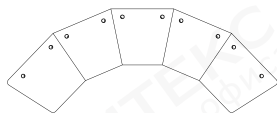

ФЛ-1561.85	Экран настольный стола	h=85 см
ФЛ-1561.45	Экран настольный стола	h=45 см
ФЛ-1919	Шина монтажная	
		L=97 см x 5 шт
ФЛ-1061	Стол для диспетчера угловой	473x182x76 см

Стол для диспетчера
угловой
544x344

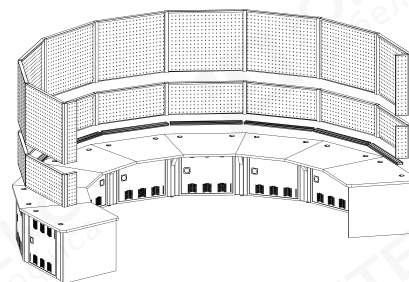
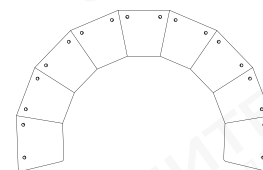

ФЛ-1562.85	Экран настольный стола	h=85 см
ФЛ-1562.45	Экран настольный стола	h=45 см
ФЛ-1919	Шина монтажная	
		L=97 см x 9 шт
ФЛ-1062	Стол для диспетчера угловой	544x344,5x76 см

Стол для диспетчера
угловой
748x205

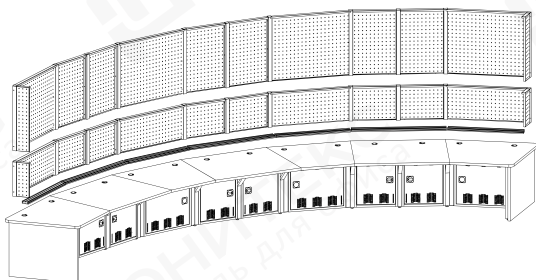
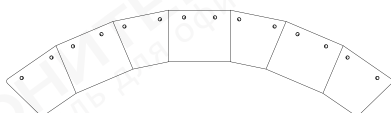

ФЛ-1563.85	Экран настольный стола	h=85 см
ФЛ-1563.45	Экран настольный стола	h=45 см
ФЛ-1963	Шина монтажная (комплект)	
ФЛ-1063	Стол для диспетчера угловой	748x205x76 см

Стол для диспетчера
угловой
856x288

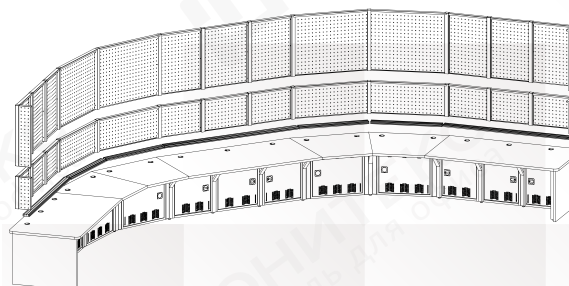
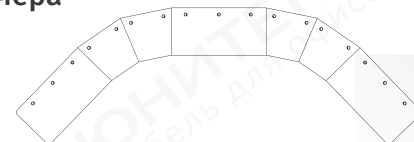

ФЛ-1564.85	Экран настольный стола	h=85 см
ФЛ-1564.45	Экран настольный стола	h=45 см
ФЛ-1964	Шина монтажная (комплект)	
ФЛ-1064	Стол для диспетчера угловой	856x288x76 см

МОДУЛИ СТОЛОВ БОКОВЫЕ

**Модуль стола
для диспетчера
левый
60**

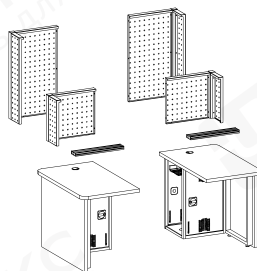

**Модуль стола
для диспетчера
правый
60**

ФЛ-1601.85	Экран настольный левый модуля 60	h=85 см	ФЛ-1602.85	Экран настольный правый модуля 60	h=85 см
ФЛ-1601.45	Экран настольный левый модуля 60	h=45 см	ФЛ-1602.45	Экран настольный правый модуля 60	h=45 см
ФЛ-1901	Шина монтажная	L=50 см	ФЛ-1901	Шина монтажная	L=50 см
ФЛ-1101	Модуль стола для диспетчера левый	60x100x76 см	ФЛ-1102	Модуль стола для диспетчера правый	60x100x76 см

**Модуль стола
для диспетчера
левый
70**

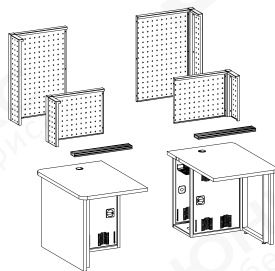

**Модуль стола
для диспетчера
правый
70**

ФЛ-1603.85	Экран настольный левый модуля 70	h=85 см	ФЛ-1604.85	Экран настольный правый модуля 70	h=85 см
ФЛ-1603.45	Экран настольный левый модуля 70	h=45 см	ФЛ-1604.45	Экран настольный правый модуля 70	h=45 см
ФЛ-1902	Шина монтажная	L=60 см	ФЛ-1902	Шина монтажная	L=60 см
ФЛ-1103	Модуль стола для диспетчера левый	70x100x76 см	ФЛ-1104	Модуль стола для диспетчера правый	70x100x76 см

**Модуль стола
для диспетчера
левый
80**

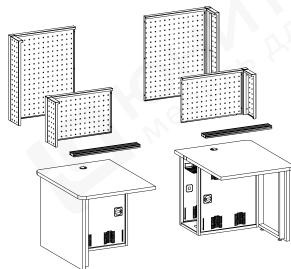

**Модуль стола
для диспетчера
правый
80**

ФЛ-1605.85	Экран настольный левый модуля 80	h=85 см	ФЛ-1606.85	Экран настольный правый модуля 80	h=85 см
ФЛ-1605.45	Экран настольный левый модуля 80	h=45 см	ФЛ-1606.45	Экран настольный правый модуля 80	h=45 см
ФЛ-1903	Шина монтажная	L=70 см	ФЛ-1903	Шина монтажная	L=70 см
ФЛ-1105	Модуль стола для диспетчера левый	80x100x76 см	ФЛ-1106	Модуль стола для диспетчера правый	80x100x76 см

**Модуль стола
для диспетчера
левый
90**

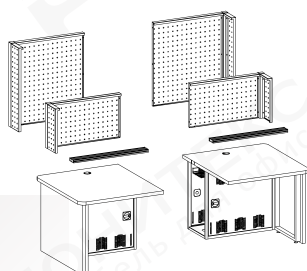

**Модуль стола
для диспетчера
правый
90**

ФЛ-1607.85	Экран настольный левый модуля 90	h=85 см	ФЛ-1608.85	Экран настольный правый модуля 90	h=85 см
ФЛ-1607.45	Экран настольный левый модуля 90	h=45 см	ФЛ-1608.45	Экран настольный правый модуля 90	h=45 см
ФЛ-1904	Шина монтажная	L=80 см	ФЛ-1904	Шина монтажная	L=80 см
ФЛ-1107	Модуль стола для диспетчера левый	90x100x76 см	ФЛ-1108	Модуль стола для диспетчера правый	90x100x76 см

МОДУЛИ СТОЛОВ БОКОВЫЕ

**Модуль стола
для диспетчера
левый
100**

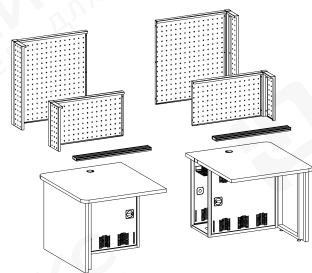

**Модуль стола
для диспетчера
правый
100**

ФЛ-1609.85	Экран настольный левый модуля 100	h=85 см	ФЛ-1610.85	Экран настольный правый модуля 100	h=85 см
ФЛ-1609.45	Экран настольный левый модуля 100	h=45 см	ФЛ-1610.45	Экран настольный правый модуля 100	h=45 см
ФЛ-1905	Шина монтажная	L=90 см	ФЛ-1905	Шина монтажная	L=90 см
ФЛ-1109	Модуль стола для диспетчера левый	100x100x76 см	ФЛ-1110	Модуль стола для диспетчера правый	100x100x76 см

**Модуль стола
для диспетчера
левый
110**

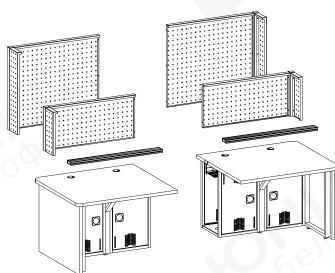

**Модуль стола
для диспетчера
правый
110**

ФЛ-1611.85	Экран настольный левый модуля 110	h=85 см	ФЛ-1612.85	Экран настольный правый модуля 110	h=85 см
ФЛ-1611.45	Экран настольный левый модуля 110	h=45 см	ФЛ-1612.45	Экран настольный правый модуля 110	h=45 см
ФЛ-1906	Шина монтажная	L=100 см	ФЛ-1906	Шина монтажная	L=100 см
ФЛ-1111	Модуль стола для диспетчера левый	110x100x76 см	ФЛ-1112	Модуль стола для диспетчера правый	110x100x76 см

**Модуль стола
для диспетчера
левый
120**

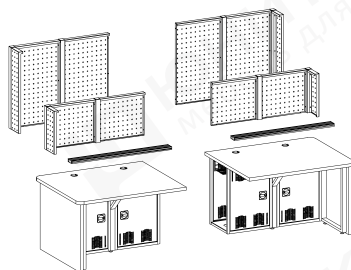

**Модуль стола
для диспетчера
правый
120**

ФЛ-1613.85	Экран настольный левый модуля 120	h=85 см	ФЛ-1614.85	Экран настольный правый модуля 120	h=85 см
ФЛ-1613.45	Экран настольный левый модуля 120	h=45 см	ФЛ-1614.45	Экран настольный правый модуля 120	h=45 см
ФЛ-1907	Шина монтажная	L=110 см	ФЛ-1907	Шина монтажная	L=110 см
ФЛ-1113	Модуль стола для диспетчера левый	120x100x76 см	ФЛ-1114	Модуль стола для диспетчера правый	120x100x76 см

**Модуль стола
для диспетчера
левый
130**

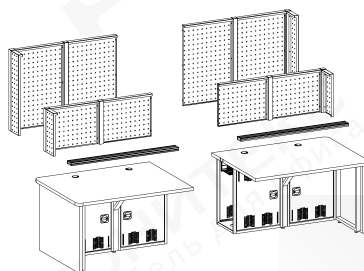

**Модуль стола
для диспетчера
правый
130**

ФЛ-1615.85	Экран настольный левый модуля 130	h=85 см	ФЛ-1616.85	Экран настольный правый модуля 130	h=85 см
ФЛ-1615.45	Экран настольный левый модуля 130	h=45 см	ФЛ-1616.45	Экран настольный правый модуля 130	h=45 см
ФЛ-1908	Шина монтажная	L=120 см	ФЛ-1908	Шина монтажная	L=120 см
ФЛ-1115	Модуль стола для диспетчера левый	130x100x76 см	ФЛ-1116	Модуль стола для диспетчера правый	130x100x76 см

МОДУЛИ СТОЛОВ БОКОВЫЕ

**Модуль стола
для диспетчера
левый
140**

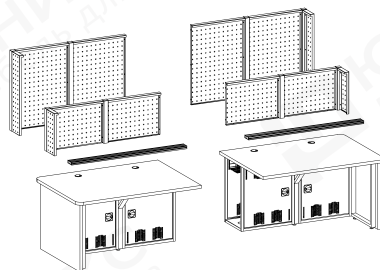

**Модуль стола
для диспетчера
правый
140**

ФЛ-1617.85	Экран настольный левый модуля 140	h=85 см	ФЛ-1618.85	Экран настольный правый модуля 140	h=85 см
ФЛ-1617.45	Экран настольный левый модуля 140	h=45 см	ФЛ-1618.45	Экран настольный правый модуля 140	h=45 см
ФЛ-1909	Шина монтажная	L=130 см	ФЛ-1909	Шина монтажная	L=130 см
ФЛ-1117	Модуль стола для диспетчера левый	140x100x76 см	ФЛ-1118	Модуль стола для диспетчера правый	140x100x76 см

**Модуль стола
для диспетчера
левый
150**

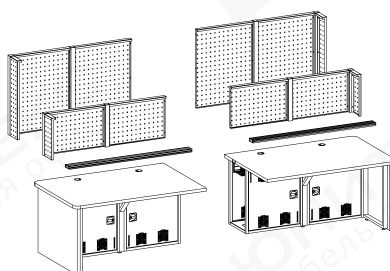

**Модуль стола
для диспетчера
правый
150**

ФЛ-1619.85	Экран настольный левый модуля 150	h=85 см	ФЛ-1620.85	Экран настольный правый модуля 150	h=85 см
ФЛ-1619.45	Экран настольный левый модуля 150	h=45 см	ФЛ-1620.45	Экран настольный правый модуля 150	h=45 см
ФЛ-1910	Шина монтажная	L=140 см	ФЛ-1910	Шина монтажная	L=140 см
ФЛ-1119	Модуль стола для диспетчера левый	150x100x76 см	ФЛ-1120	Модуль стола для диспетчера правый	150x100x76 см

**Модуль стола
для диспетчера
левый
160**

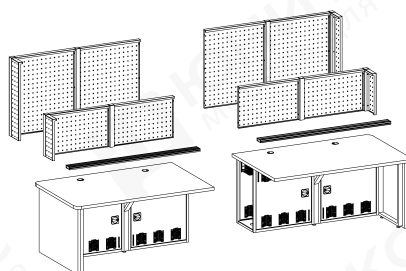

**Модуль стола
для диспетчера
правый
160**

ФЛ-1621.85	Экран настольный левый модуля 160	h=85 см	ФЛ-1622.85	Экран настольный правый модуля 160	h=85 см
ФЛ-1621.45	Экран настольный левый модуля 160	h=45 см	ФЛ-1622.45	Экран настольный правый модуля 160	h=45 см
ФЛ-1911	Шина монтажная	L=150 см	ФЛ-1911	Шина монтажная	L=150 см
ФЛ-1121	Модуль стола для диспетчера левый	160x100x76 см	ФЛ-1122	Модуль стола для диспетчера правый	160x100x76 см

**Модуль стола
для диспетчера
левый
170**

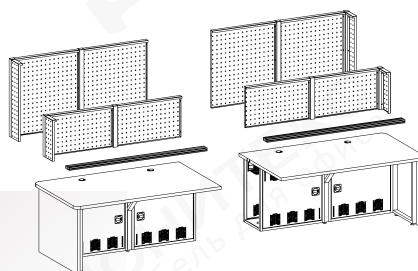

**Модуль стола
для диспетчера
правый
170**

ФЛ-1623.85	Экран настольный левый модуля 170	h=85 см	ФЛ-1624.85	Экран настольный правый модуля 170	h=85 см
ФЛ-1623.45	Экран настольный левый модуля 170	h=45 см	ФЛ-1624.45	Экран настольный правый модуля 170	h=45 см
ФЛ-1912	Шина монтажная	L=160 см	ФЛ-1912	Шина монтажная	L=160 см
ФЛ-1123	Модуль стола для диспетчера левый	170x100x76 см	ФЛ-1124	Модуль стола для диспетчера правый	170x100x76 см

МОДУЛИ СТОЛОВ БОКОВЫЕ

**Модуль стола
для диспетчера
левый
180**

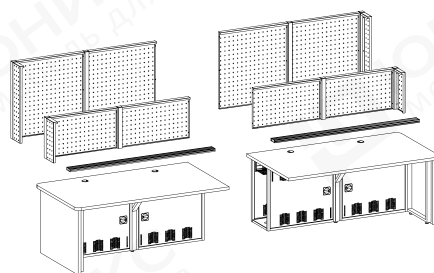

**Модуль стола
для диспетчера
правый
180**

ФЛ-1625.85	Экран настольный левый модуля 180	h=85 см	ФЛ-1626.85	Экран настольный правый модуля 180	h=85 см
ФЛ-1625.45	Экран настольный левый модуля 180	h=45 см	ФЛ-1626.45	Экран настольный правый модуля 180	h=45 см
ФЛ-1913	Шина монтажная	L=170 см	ФЛ-1913	Шина монтажная	L=170 см
ФЛ-1125	Модуль стола для диспетчера левый	180x100x76 см	ФЛ-1126	Модуль стола для диспетчера правый	180x100x76 см

**Модуль стола
для диспетчера
левый
190**

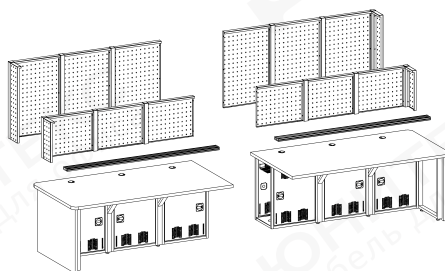

**Модуль стола
для диспетчера
правый
190**

ФЛ-1627.85	Экран настольный левый модуля 190	h=85 см	ФЛ-1628.85	Экран настольный правый модуля 190	h=85 см
ФЛ-1627.45	Экран настольный левый модуля 190	h=45 см	ФЛ-1628.45	Экран настольный правый модуля 190	h=45 см
ФЛ-1914	Шина монтажная	L=180 см	ФЛ-1914	Шина монтажная	L=180 см
ФЛ-1127	Модуль стола для диспетчера левый	190x100x76 см	ФЛ-1128	Модуль стола для диспетчера правый	190x100x76 см

**Модуль стола
для диспетчера
левый
200**

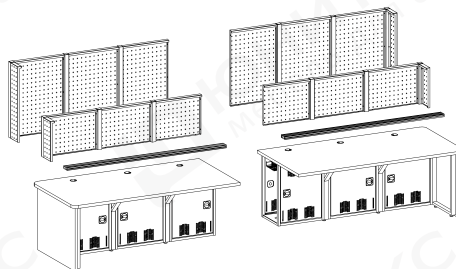

**Модуль стола
для диспетчера
правый
200**

ФЛ-1629.85	Экран настольный левый модуля 200	h=85 см	ФЛ-1630.85	Экран настольный правый модуля 200	h=85 см
ФЛ-1629.45	Экран настольный левый модуля 200	h=45 см	ФЛ-1630.45	Экран настольный правый модуля 200	h=45 см
ФЛ-1915	Шина монтажная	L=190 см	ФЛ-1915	Шина монтажная	L=190 см
ФЛ-1129	Модуль стола для диспетчера левый	200x100x76 см	ФЛ-1130	Модуль стола для диспетчера правый	200x100x76 см

**Модуль стола
для диспетчера
левый
210**

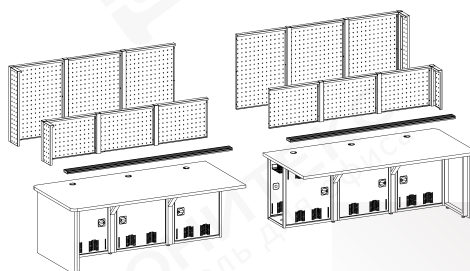

**Модуль стола
для диспетчера
правый
210**

ФЛ-1631.85	Экран настольный левый модуля 210	h=85 см	ФЛ-1632.85	Экран настольный правый модуля 210	h=85 см
ФЛ-1631.45	Экран настольный левый модуля 210	h=45 см	ФЛ-1632.45	Экран настольный правый модуля 210	h=45 см
ФЛ-1916	Шина монтажная	L=200 см	ФЛ-1916	Шина монтажная	L=200 см
ФЛ-1131	Модуль стола для диспетчера левый	210x100x76 см	ФЛ-1132	Модуль стола для диспетчера правый	210x100x76 см

МОДУЛИ СТОЛОВ БОКОВЫЕ

Модуль стола
для диспетчера
левый
220

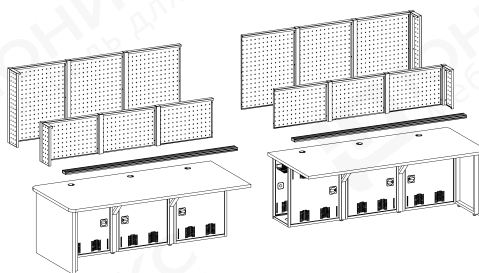

Модуль стола
для диспетчера
правый
220

ФЛ-1633.85	Экран настольный левый модуля 220	h=85 см	ФЛ-1634.85	Экран настольный правый модуля 220	h=85 см
ФЛ-1633.45	Экран настольный левый модуля 220	h=45 см	ФЛ-1634.45	Экран настольный правый модуля 220	h=45 см
ФЛ-1917	Шина монтажная	L=210 см	ФЛ-1917	Шина монтажная	L=210 см
ФЛ-1133	Модуль стола для диспетчера левый	220x100x76 см	ФЛ-1134	Модуль стола для диспетчера правый	220x100x76 см

Модуль стола
для диспетчера
угловой 22,5°
левый
120

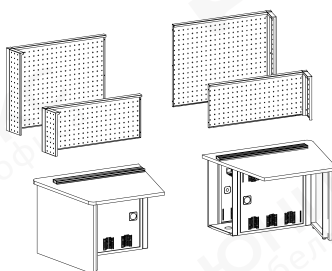

Модуль стола
для диспетчера
угловой 22,5°
правый
120

ФЛ-1641.85	Экран настольный левый модуля 120	h=85 см	ФЛ-1642.85	Экран настольный правый модуля 120	h=85 см
ФЛ-1641.45	Экран настольный левый модуля 120	h=45 см	ФЛ-1642.45	Экран настольный правый модуля 120	h=45 см
ФЛ-1919	Шина монтажная	L=97 см	ФЛ-1919	Шина монтажная	L=97 см
ФЛ-1141	Модуль стола угловой 22,5° левый	120x100x76 см	ФЛ-1142	Модуль стола угловой 22,5° правый	120x100x76 см

МОДУЛИ СТОЛОВ ПРОМЕЖУТОЧНЫЕ

Модуль стола
для диспетчера
промежуточный
100

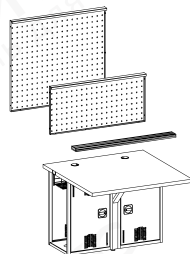

ФЛ-1651.85	Экран настольный модуля 100	h=85 см
ФЛ-1651.45	Экран настольный модуля 100	h=45 см
ФЛ-1906	Шина монтажная	L=100 см
ФЛ-1151	Модуль стола для диспетчера	100x100x76 см

Модуль стола
для диспетчера
промежуточный
110

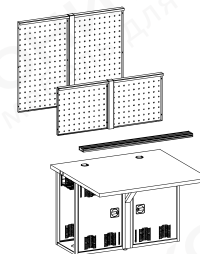

ФЛ-1652.85	Экран настольный модуля 110	h=85 см
ФЛ-1652.45	Экран настольный модуля 110	h=45 см
ФЛ-1907	Шина монтажная	L=110 см
ФЛ-1152	Модуль стола для диспетчера	110x100x76 см

Модуль стола
для диспетчера
промежуточный
120

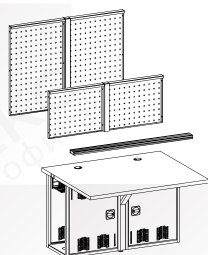

ФЛ-1653.85	Экран настольный модуля 120	h=85 см
ФЛ-1653.45	Экран настольный модуля 120	h=45 см
ФЛ-1908	Шина монтажная	L=120 см
ФЛ-1153	Модуль стола для диспетчера	120x100x76 см

Модуль стола
для диспетчера
промежуточный
130

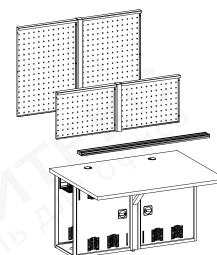

ФЛ-1654.85	Экран настольный модуля 130	h=85 см
ФЛ-1654.45	Экран настольный модуля 130	h=45 см
ФЛ-1909	Шина монтажная	L=130 см
ФЛ-1154	Модуль стола для диспетчера	130x100x76 см

МОДУЛИ СТОЛОВ ПРОМЕЖУТОЧНЫЕ

**Модуль стола
для диспетчера
промежуточный
140**

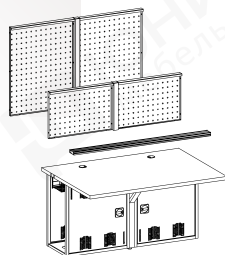

ФЛ-1655.85	Экран настольный модуля 140	h=85 см
ФЛ-1655.45	Экран настольный модуля 140	h=45 см
ФЛ-1910	Шина монтажная	L=140 см
ФЛ-1155	Модуль стола для диспетчера	140x100x76 см

**Модуль стола
для диспетчера
промежуточный
150**

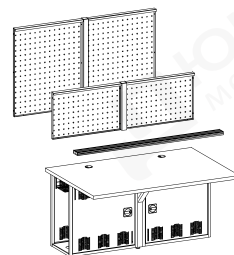

ФЛ-1656.85	Экран настольный модуля 150	h=85 см
ФЛ-1656.45	Экран настольный модуля 150	h=45 см
ФЛ-1911	Шина монтажная	L=150 см
ФЛ-1156	Модуль стола для диспетчера	150x100x76 см

**Модуль стола
для диспетчера
промежуточный
160**

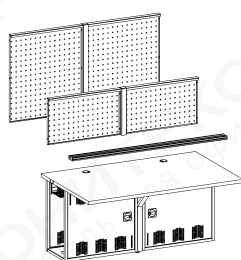

ФЛ-1657.85	Экран настольный модуля 160	h=85 см
ФЛ-1657.45	Экран настольный модуля 160	h=45 см
ФЛ-1912	Шина монтажная	L=160 см
ФЛ-1157	Модуль стола для диспетчера	160x100x76 см

**Модуль стола
для диспетчера
промежуточный
170**

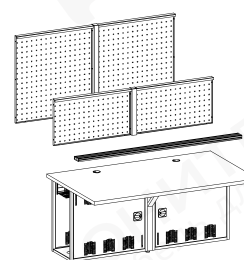

ФЛ-1658.85	Экран настольный модуля 170	h=85 см
ФЛ-1658.45	Экран настольный модуля 170	h=45 см
ФЛ-1913	Шина монтажная	L=170 см
ФЛ-1158	Модуль стола для диспетчера	170x100x76 см

**Модуль стола
для диспетчера
промежуточный
180**

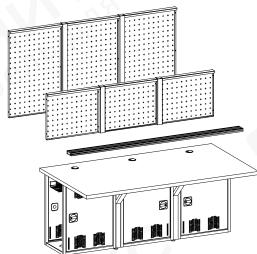

ФЛ-1659.85	Экран настольный модуля 180	h=85 см
ФЛ-1659.45	Экран настольный модуля 180	h=45 см
ФЛ-1914	Шина монтажная	L=180 см
ФЛ-1159	Модуль стола для диспетчера	180x100x76 см

**Модуль стола
для диспетчера
промежуточный
190**

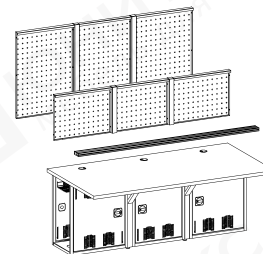

ФЛ-1660.85	Экран настольный модуля 190	h=85 см
ФЛ-1660.45	Экран настольный модуля 190	h=45 см
ФЛ-1915	Шина монтажная	L=190 см
ФЛ-1160	Модуль стола для диспетчера	190x100x76 см

**Модуль стола
для диспетчера
промежуточный
200**

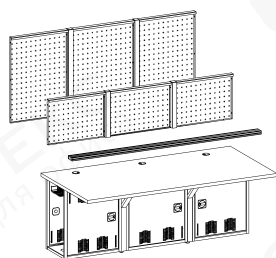

ФЛ-1661.85	Экран настольный модуля 200	h=85 см
ФЛ-1661.45	Экран настольный модуля 200	h=45 см
ФЛ-1916	Шина монтажная	L=200 см
ФЛ-1161	Модуль стола для диспетчера	200x100x76 см

**Модуль стола
для диспетчера
промежуточный
210**

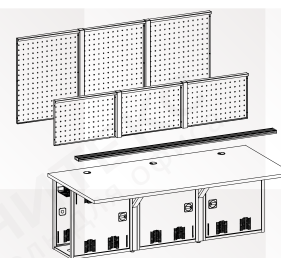

ФЛ-1662.85	Экран настольный модуля 210	h=85 см
ФЛ-1662.45	Экран настольный модуля 210	h=45 см
ФЛ-1917	Шина монтажная	L=210 см
ФЛ-1162	Модуль стола для диспетчера	210x100x76 см

МОДУЛИ СТОЛОВ ПРОМЕЖУТОЧНЫЕ

Модуль стола для диспетчера промежуточный 220

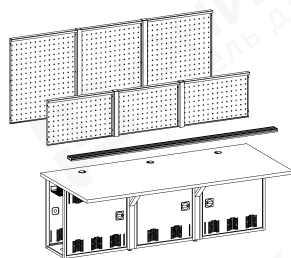

ФЛ-1663.85	Экран настольный модуля 220	h=85 см
ФЛ-1663.45	Экран настольный модуля 220	h=45 см
ФЛ-1918	Шина монтажная	L=220 см
ФЛ-1163	Модуль стола для диспетчера	220x100x76 см

Модуль стола для диспетчера угловой 90°

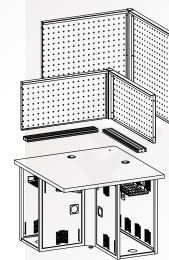

ФЛ-1670.85	Экран настольный модуля	h=85 см
ФЛ-1670.45	Экран настольный модуля	h=45 см
ФЛ-1903	Шина монтажная	L=70 см x 2 шт
ФЛ-1170	Модуль стола угловой 90°	100x100x76 см

Модуль стола для диспетчера угловой 22,5°

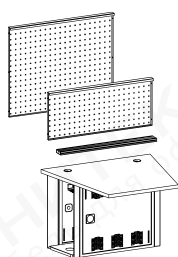

ФЛ-1671.85	Экран настольный модуля	h=85 см
ФЛ-1671.45	Экран настольный модуля	h=45 см
ФЛ-1919	Шина монтажная	L=97 см
ФЛ-1171	Модуль стола угловой 22,5°	100x100x76 см

Стенд напольный для установки мониторов*

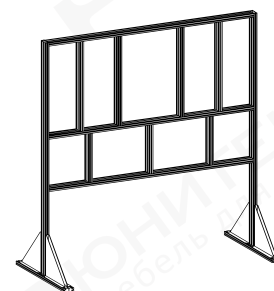

* Изделие изготавливается под заказ с учетом заданных размеров и конфигурации расположения мониторов.

ОТДЕЛЬНЫЕ ЭЛЕМЕНТЫ СТОЛОВ ДЛЯ ДИСПЕТЧЕРА

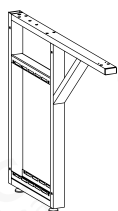

ФЛ-1701
Опора модуля промежуточная
86,5x5x72,8



ФЛ-1711.45
Стойка экрана h=45 см промежуточная
5x5x45



ФЛ-1711.85
Стойка экрана h=85 см промежуточная
5x5x85



ФЛ-1715.45
Стойка для кронштейна под монитор h=36 см
3,2x3,2x36



ФЛ-1715.85
Стойка для кронштейна под монитор h=76 см
3,2x3,2x76



ФЛ-1740
Стеллаж внутренний
40x34x60



ФЛ-1721
Кронштейн под монитор



АП 429 ХР
Держатель проводов под столешницей (комплект 2 шт.), серый



ФЛ-1731
Блок розеток 9x220V



ФЛ-1732
Панель коммутационная 24xRJ45



ФЛ-1733
Шина заземления медная 48,5(19")x2x0,4

СТОЛ ДЛЯ ДИСПЕТЧЕРА 680x100x76 (121)

ПРИМЕР 1

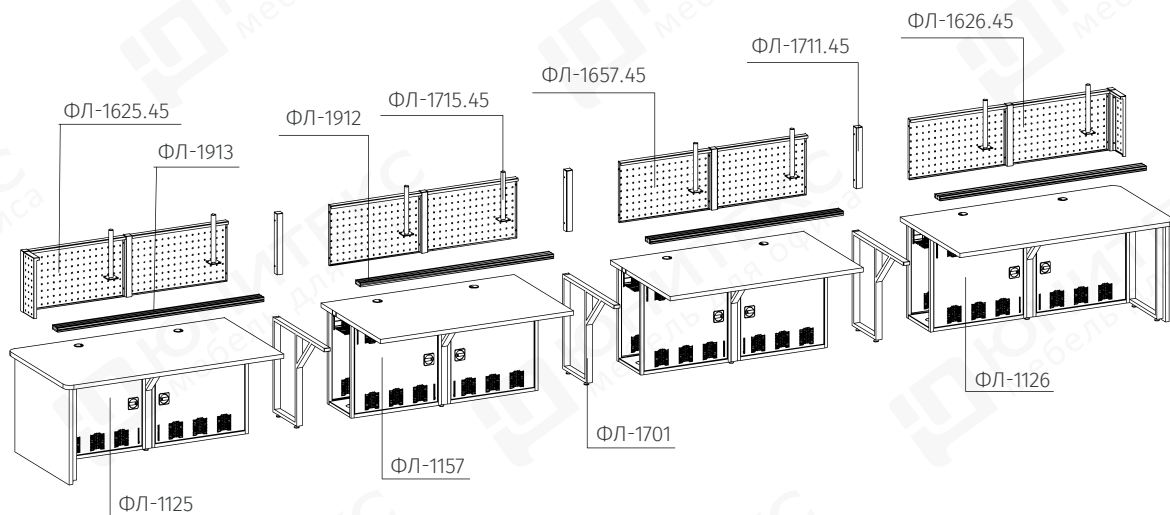
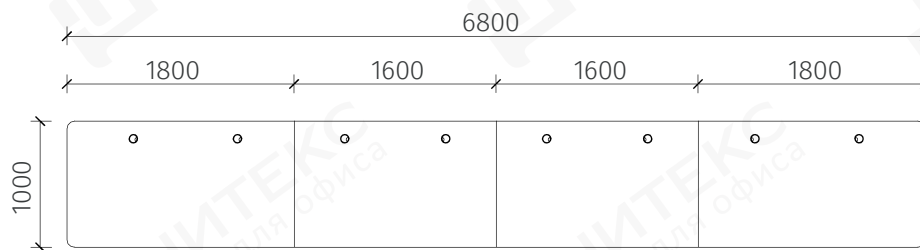
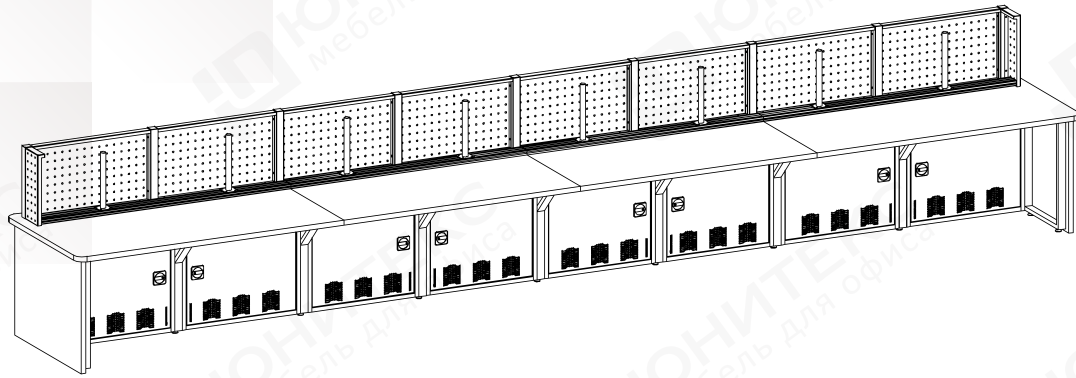

СОСТАВ КОМПОЗИЦИИ

Код	Наименование	Размеры	Количество
ФЛ-1125	Модуль стола для диспетчера, левый	180x100x76	1 шт.
ФЛ-1126	Модуль стола для диспетчера, правый	180x100x76	1 шт.
ФЛ-1157	Модуль стола для диспетчера промежуточный	160x100x76	2 шт.
ФЛ-1701	Опора модуля промежуточная	86,5x50x72,8	3 шт.
ФЛ-1912	Шина монтажная	L=160	2 шт.
ФЛ-1913	Шина монтажная	L=160	2 шт.
ФЛ-1625.45	Экран настольный левый, модуля 180	h=45 см	1 шт.
ФЛ-1626.45	Экран настольный правый, модуля 180	h=45 см	1 шт.
ФЛ-1657.45	Экран настольный, модуля 160	h=45 см	2 шт.
ФЛ-1711.45	Стойка экрана h=45 см, промежуточная	5x5x45	3 шт.
ФЛ-1715.45	Стойка для кронштейна под монитор h=36 см	3,2x3,2x36	8 шт.
ФЛ-1721	Кронштейн под монитор		8 шт.
ФЛ-1731	Блок розеток 9x220V		4 шт.
ФЛ-1732	Панель коммутационная 24xRJ45		4 шт.
ФЛ-1733	Шина заземления медная	48,5x2x0,4	1 шт.

СТОЛ ДЛЯ ДИСПЕТЧЕРА 440x100x76 (161)

ПРИМЕР 2

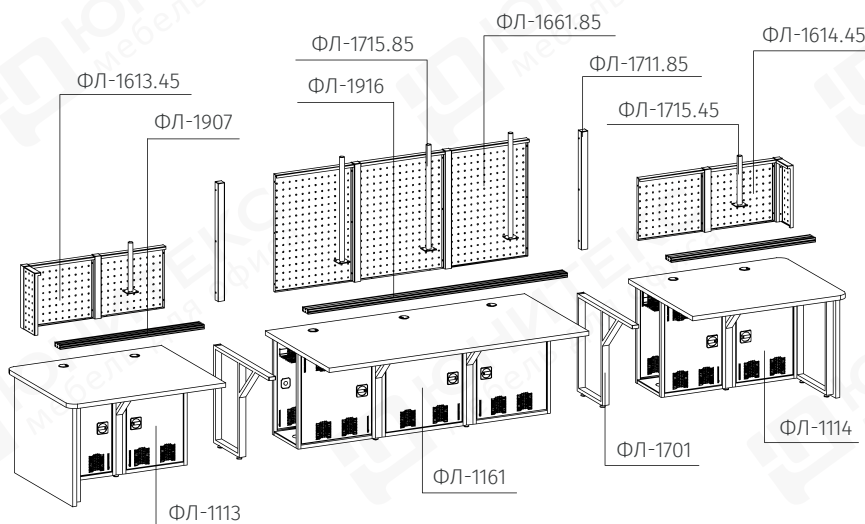
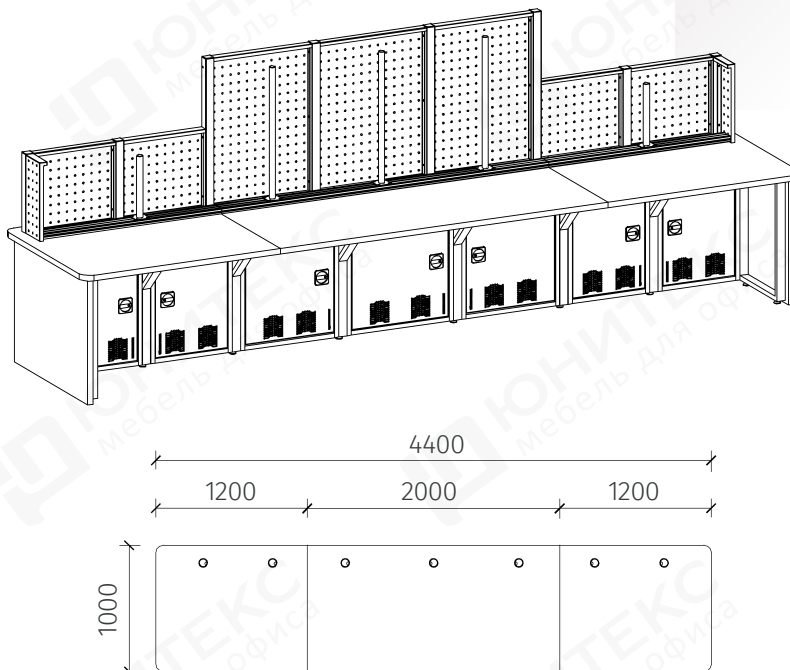

СОСТАВ КОМПОЗИЦИИ

Код	Наименование	Размеры	Количество
ФЛ-1113	Модуль стола для диспетчера, левый	120x100x76	1 шт.
ФЛ-1114	Модуль стола для диспетчера, правый	120x100x76	1 шт.
ФЛ-1161	Модуль стола для диспетчера промежуточный	200x100x76	1 шт.
ФЛ-1701	Опора модуля промежуточная	86,5x50x72,8	2 шт.
ФЛ-1907	Шина монтажная	L=110	2 шт.
ФЛ-1916	Шина монтажная	L=200	1 шт.
ФЛ-1613.45	Экран настольный левый, модуля 120	h=45 см	1 шт.
ФЛ-1614.45	Экран настольный правый, модуля 120	h=45 см	1 шт.
ФЛ-1661.85	Экран настольный, модуля 200	h=85 см	1 шт.
ФЛ-1711.85	Стойка экрана h=85 см, промежуточная	5x5x85	2 шт.
ФЛ-1715.45	Стойка для кронштейна под монитор h=36 см	3,2x3,2x36	2 шт.
ФЛ-1715.85	Стойка для кронштейна под монитор h=76 см	3,2x3,2x76	3 шт.
ФЛ-1721	Кронштейн под монитор		8 шт.
ФЛ-1731	Блок розеток 9x220V		2 шт.
ФЛ-1732	Панель коммутационная 24xRJ45		2 шт.
ФЛ-1733	Шина заземления медная	48,5x2x0,4	1 шт.

СТОЛ ДЛЯ ДИСПЕТЧЕРА 400x100x76 (161)

ПРИМЕР 3

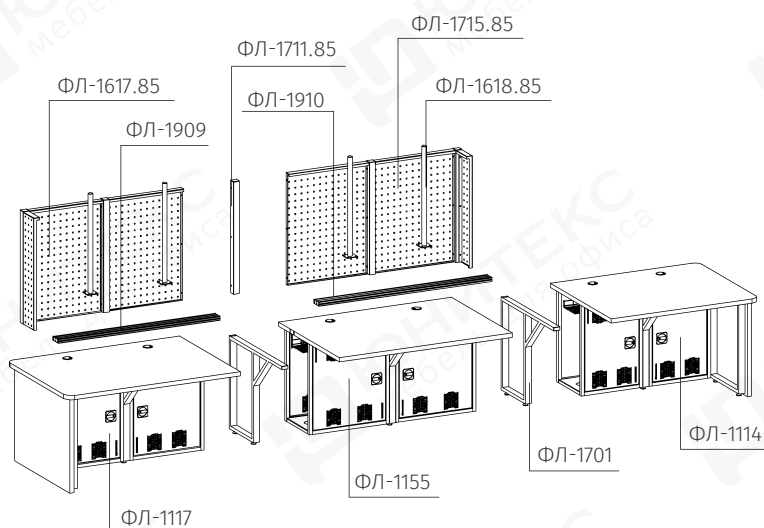
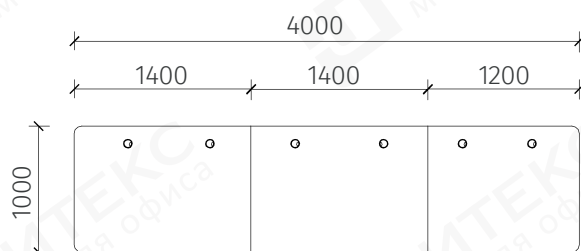
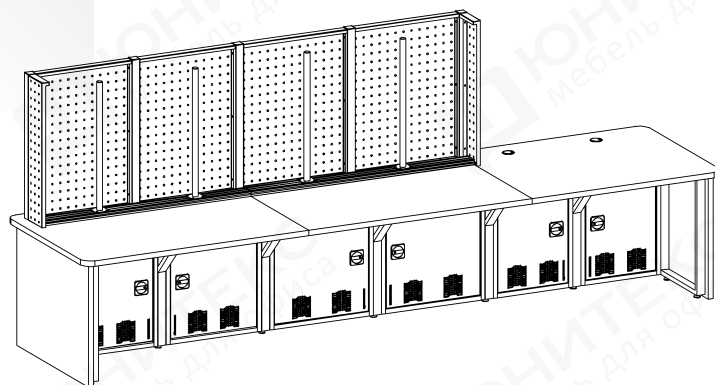

СОСТАВ КОМПОЗИЦИИ

Код	Наименование	Размеры	Количество
ФЛ-1117	Модуль стола для диспетчера, левый	140x100x76	1 шт.
ФЛ-1114	Модуль стола для диспетчера, правый	120x100x76	1 шт.
ФЛ-1155	Модуль стола для диспетчера промежуточный	140x100x76	1 шт.
ФЛ-1701	Опора модуля промежуточная	86,5x50x72,8	2 шт.
ФЛ-1909	Шина монтажная	L=130	1 шт.
ФЛ-1910	Шина монтажная	L=140	1 шт.
ФЛ-1617.85	Экран настольный левый, модуля 140	h=85 см	1 шт.
ФЛ-1618.85	Экран настольный правый, модуля 140	h=85 см	1 шт.
ФЛ-1711.85	Стойка экрана h=85 см, промежуточная	5x5x85	1 шт.
ФЛ-1715.85	Стойка для кронштейна под монитор h=76 см	3,2x3,2x76	4 шт.
ФЛ-1721	Кронштейн под монитор		8 шт.
ФЛ-1731	Блок розеток 9x220V		2 шт.
ФЛ-1732	Панель коммутационная 24xRJ45		2 шт.
ФЛ-1733	Шина заземления медная	48,5x2x0,4	1 шт.

СТОЛ ДЛЯ ДИСПЕТЧЕРА 400x260x76 (161)

ПРИМЕР 4

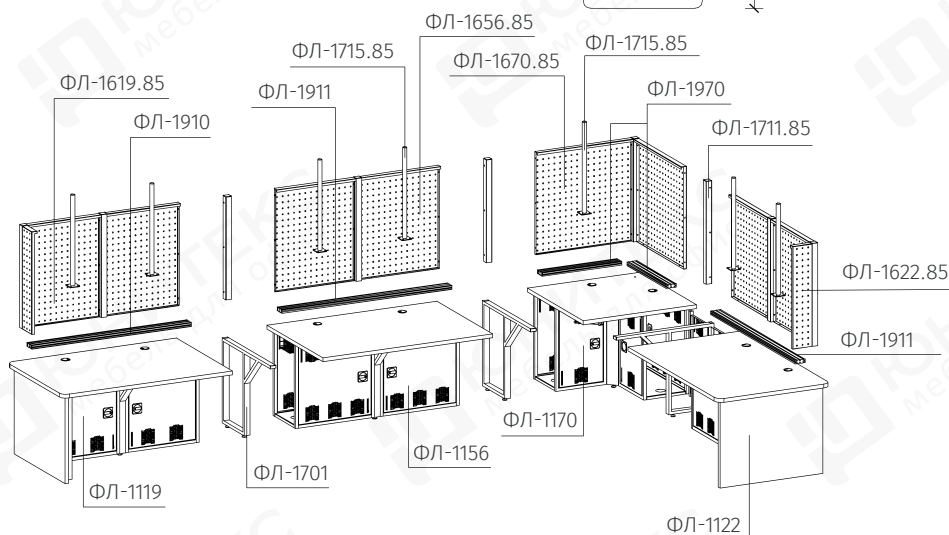
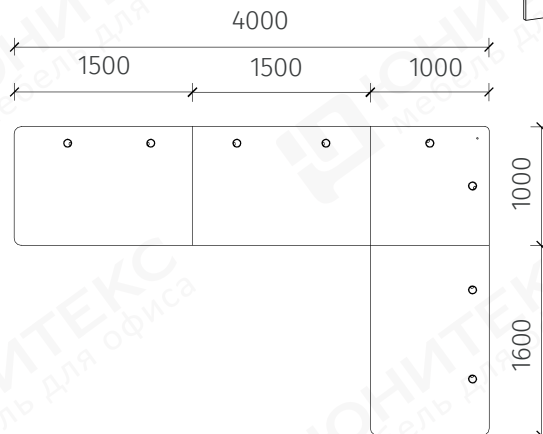
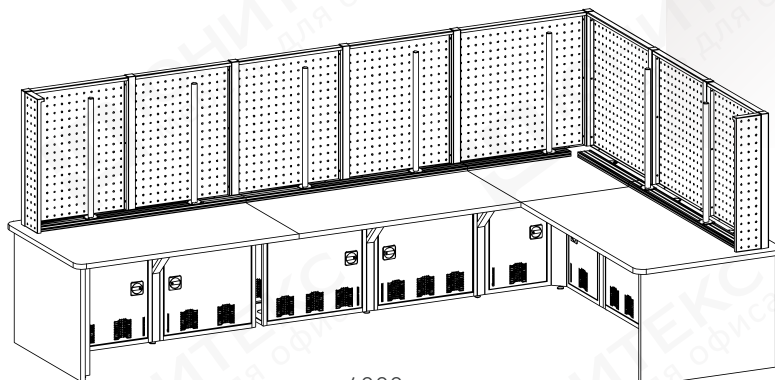

СОСТАВ КОМПОЗИЦИИ

ФЛ-1119	Модуль стола для диспетчера, левый	150x100x76	1 шт.
ФЛ-1122	Модуль стола для диспетчера, правый	160x100x76	1 шт.
ФЛ-1156	Модуль стола для диспетчера промежуточный	150x100x76	1 шт.
ФЛ-1170	Модуль стола для диспетчера угловой 90°	100x100x76	1 шт.
ФЛ-1701	Опора модуля промежуточная	86,5x50x72,8	3 шт.
ФЛ-1910	Шина монтажная	L=140	1 шт.
ФЛ-1911	Шина монтажная	L=150	2 шт.
ФЛ-1970	Шина монтажная	L=70x2	1 шт.
ФЛ-1619.85	Экран настольный правый, модуля 150	h=85 см	1 шт.
ФЛ-1622.85	Экран настольный правый, модуля 160	h=85 см	1 шт.
ФЛ-1656.85	Экран настольный, модуля 150	h=85 см	1 шт.
ФЛ-1711.85	Стойка экрана h=85 см, промежуточная	5x5x85	1 шт.
ФЛ-1715.85	Стойка для кронштейна под монитор h=76 см	3,2x3,2x76	7 шт.
ФЛ-1721	Кронштейн под монитор		14 шт.
ФЛ-1731	Блок розеток 9x220V		3 шт.
ФЛ-1732	Панель коммутационная 24xRJ45		3 шт.
ФЛ-1733	Шина заземления медная	48,5x2x0,4	1 шт.

СТОЛ ДЛЯ ДИСПЕТЧЕРА 619,5x220x76 (121)

ПРИМЕР 5

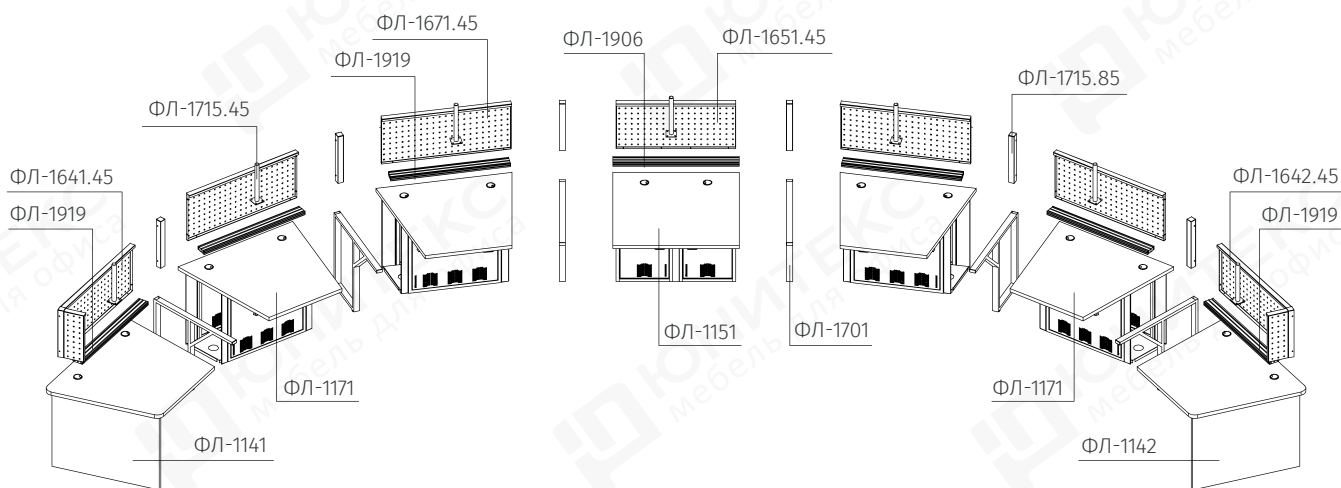
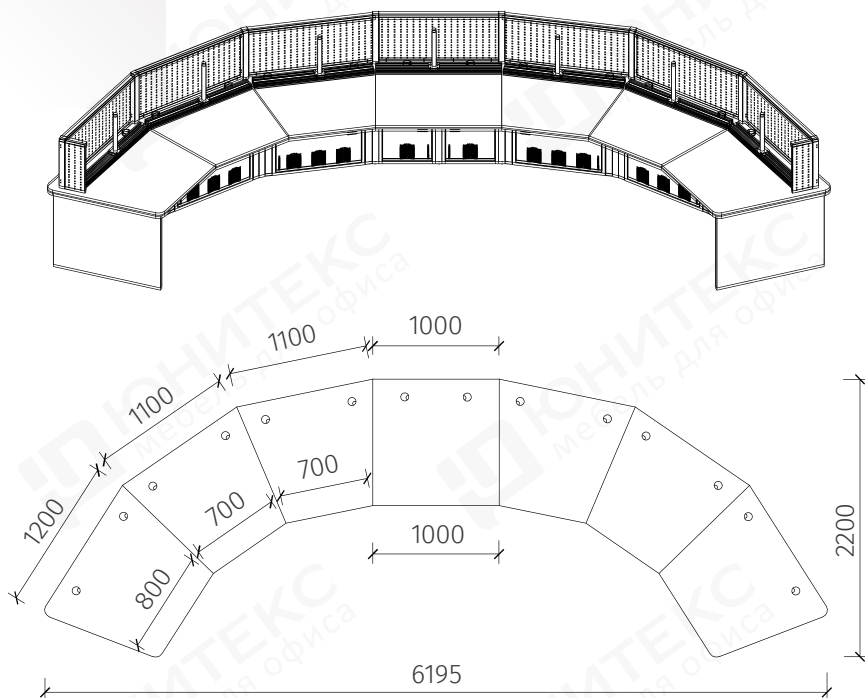

СОСТАВ КОМПОЗИЦИИ

ФЛ-1141	Модуль стола для диспетчера угловой 22,5°, левый	120x100x76	1 шт.
ФЛ-1142	Модуль стола для диспетчера угловой 22,5°, правый	120x100x76	1 шт.
ФЛ-1171	Модуль стола для диспетчера угловой 22,5°, промежуточный	110x100x76	4 шт.
ФЛ-1151	Модуль стола для диспетчера промежуточный	100x100x76	1 шт.
ФЛ-1701	Опора модуля промежуточная	86,5x50x72,8	6 шт.
ФЛ-1906	Шина монтажная	L=100	1 шт.
ФЛ-1919	Шина монтажная	L=200	6 шт.
ФЛ-1641.45	Экран настольный левый, модуля ФЛ-1141	h=45 см	1 шт.
ФЛ-1642.45	Экран настольный правый, модуля ФЛ-1142	h=45 см	1 шт.
ФЛ-1671.45	Экран настольный модуля углового ФЛ-1171	h=45 см	4 шт.
ФЛ-1651.45	Экран настольный модуля 100	h=45 см	1 шт.
ФЛ-1711.45	Стойка экрана h=45 см, промежуточная	5x5x45	6 шт.
ФЛ-1715.45	Стойка для кронштейна под монитор h=36 см	3,2x3,2x76	7 шт.
ФЛ-1721	Кронштейн под монитор		6 шт.
ФЛ-1731	Блок розеток 9x220V		3 шт.
ФЛ-1732	Панель коммутационная 24xRJ45		3 шт.
ФЛ-1733	Шина заземления медная	48,5x2x0,4	1 шт.

КРЕСЛО ДЛЯ ОПЕРАТОРА

Кресло для оператора JIMMY

Кресло снабжено синхромеханизмом с фиксацией в нескольких положениях, подголовником, регулировкой поясничного валика и подлокотников по высоте.

Функциональные детали кресла являются одновременно элементами декора. Спинка кресла выполнена из одного из самых технологичных и современных материалов – сетки, которая обеспечивает максимальный комфорт и эксплуатацию.

Производитель: Китай

Материал: сиденье из 100% полиэстра, спинка из сетки ПВХ

Крестовина: пропилен черного цвета

Подлокотники: металлический каркас с накладками из полиуретана черного цвета

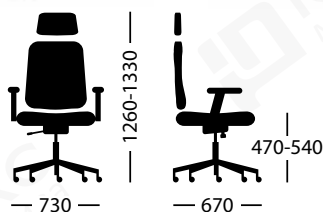

ТУМБЫ И ПРИСТАВНЫЕ ЭЛЕМЕНТЫ ДЛЯ ДИСПЕТЧЕРСКИХ СТОЛОВ



ФЛ-1201
Тумба выкатная
42x55x60



ФЛ-1202
Тумба сервисная
120x55x60



ФЛ-1203
Тумба сервисная
120x55x60



ФЛ-1205 Тумба приставная, левая
80(42)x60x76
ФЛ-1206 Тумба приставная, правая
80(42)x60x76



ФЛ-1207 Тумба приставная, левая
100(42)x60x76
ФЛ-1208 Тумба приставная, правая
100(42)x60x76



ФЛ-1209 Тумба приставная, левая
120(42)x60x76
ФЛ-1210 Тумба приставная, правая
120(42)x60x76



ФЛ-1221
Стол приставной
120x100x76



ФЛ-1222
Стол приставной
160x100x76



ФЛ-1223
Стол приставной
200x100x76



ФЛ-1224
Стол приставной
с тумбой двусторонней
с ящиками
120x100x76



ФЛ-1225
Стол приставной
с тумбой двусторонней
с ящиками
160x100x76



ФЛ-1226
Стол приставной
с тумбой двусторонней
с ящиками
200x100x76



ФЛ-1227
Стол приставной
с тумбой двусторонней
с ящиками
200x100x76





ИННОВАЦИОННАЯ СЕРИЯ МЕБЕЛИ